



Hegnsaktuelt 2004



TILBUD

1.995,-

Power Profi Digital ND 4100

Vejl. pris kr. 2.275,00

➤ Side 4



PremiumLine Polybånd

Vejl. pris kr. 188,00

➤ Side 8

TILBUD

1.995,-



Prebac vandtrug 1000 l

Vejl. pris kr. 2.275,00

➤ Side 14

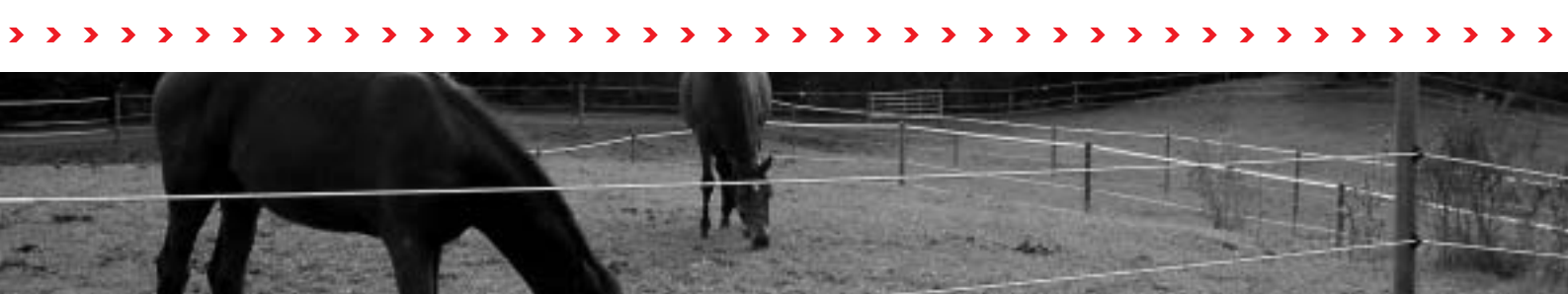

Velkommen til en ny Grene Hegnsaktuelt

Grene er blevet distributør af AKO hegnsartikler i Norden. AKO har fremstillet el-hegn i mere end 60 år og er i dag en af verdens førende producenter. Det betyder at AKO er ledende indenfor produktudvikling, sortimentsudvalg og kvalitet.

Som kunde sikrer det dig den bedste løsning. Hertil kommer at der er 3 års garanti på fabriktionsfejl, og som en ekstra tryghed, er der også 3 års garanti på lynnedslag.

AKO produkterne får du gennem din Grene-forhandler, se bagsiden. Her kan du få en god faglig vejledning i valget af den rigtige løsning samt se det store udvalg. Her i brochuren ser du et lille udpluk af aktuelle hegnsartikler. Er der ting du ikke finder her i brochuren, så gå ind til din forhandler eller besøg hjemmesiden www.grene-agro.dk og se hele det store Grene/AKO katalog med hegnsartikler.

Sådan virker en elektrisk indhegning

Hvad sker der, når et dyr eller menneske får stød? Dyret eller mennesket indgår i et elektrisk kredsløb med tråden som plus pol og jorden som minus pol. Stødet/energiudladningen – JOULEEN=AFSKRÆKKELSESEFFEKTEN – varer kun ca. 0,0003 sekund og er derfor ufarlig. Ca. 50 stød pr. minut.

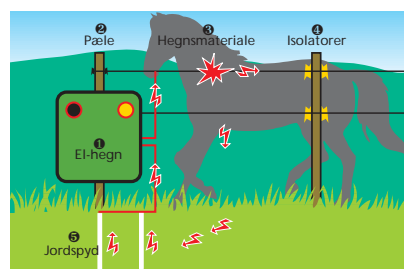

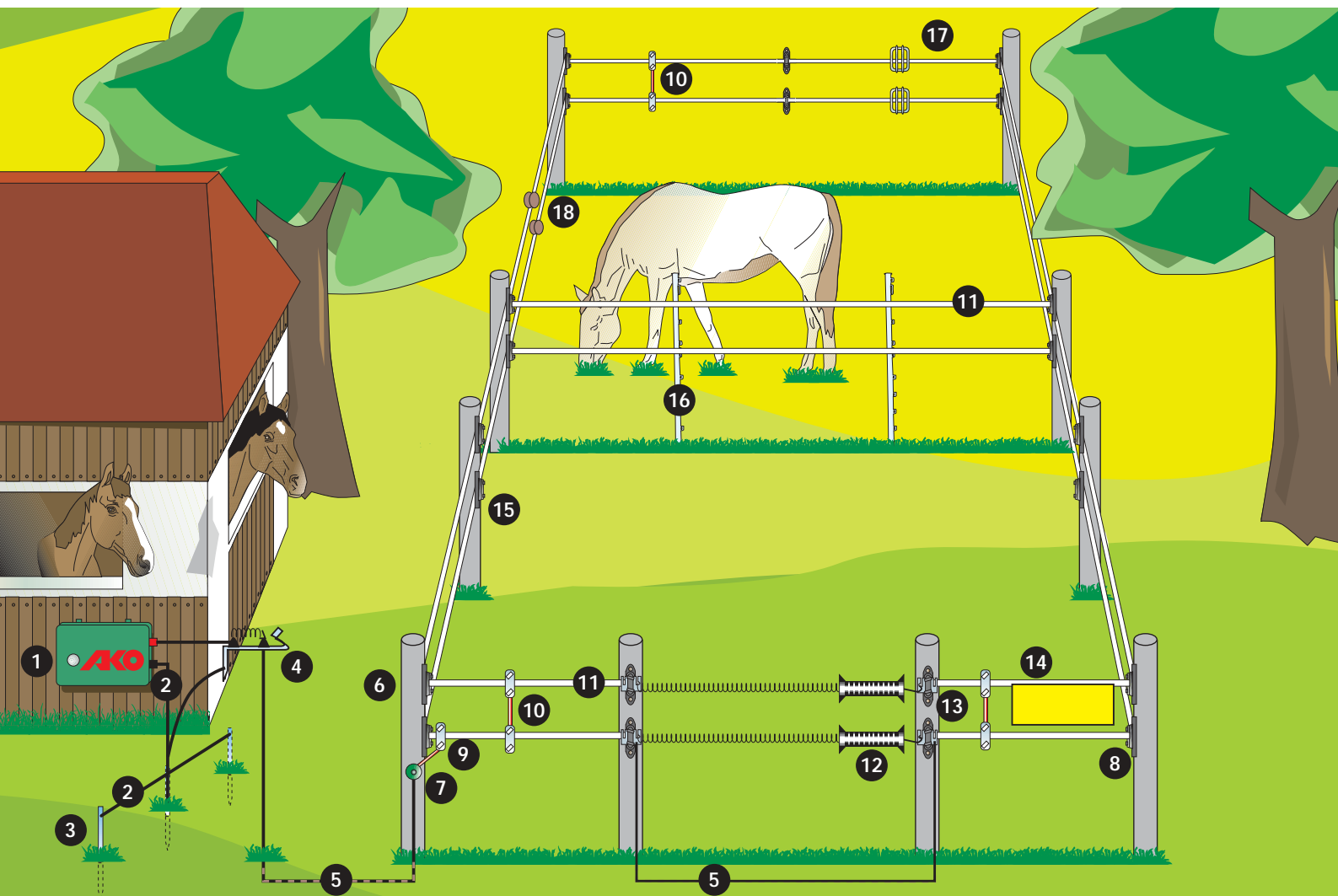

Eksempel på opsætning af elektrisk indhegning

- | | |
|--------------------------------|-----------------------------------|
| 1 AKO hegnsapparat | 10 Forbindelsessæt |
| 2 Jordkabel | 11 Hegnstråd |
| 3 Galvaniseret jordspyd | 12 Komplet fjederled |
| 4 Lynafleder | 13 Ledhåndtagsisolator |
| 5 Jordkabel | 14 Advarselsskilt |
| 6 Hjørnepæl | 15 Isolatorer |
| 7 Afbryder og omskifterkontakt | 16 Kunststof-, stål- eller træpæl |
| 8 Hjørneisolator | 17 Samleplade til polybånd |
| 9 Tilslutningsæt | 18 Trådstrammere |

Optimal jordforbindelse!

Uanset fabrikat og type el-hegn er det meget vigtigt, at jordforbindelsen er effektiv. Elhegnsapparatets ÷ pol tilsluttes med en svær tråd fx 1,6 mm isoleret jordkabel til jordspyddet, der altid skal være i forbindelse med fugtig jord, for at kredsløbet er intakt.

En tommelfingerregel for montering af jordforbindelsesspyd lyder: "Ligeså mange 1 m lange varm-galvaniserede jordspyd som elhegnsapparatets max.energi (J)". Man bør teste med voltmeter – AKO digital tester, at spændingen på jordspydene ikke overstiger 1000 volt.



230 volt elhegn

3 års garanti

Power Profi Digital ND 11000

- Seriens mest kraftfulde elhegn
- Beregnet til hårdføre dyr, og meget lange indhegninger
- Tre digitale displays indikerer udgangsspænding, jordspænding og returspænding
- Hvert digital display er med tre røde separate lysdioder (OK/Check)
- Med to hegnsudgange (høj/lav)

1660-372910

2.995-



Power Profi Digital ND 4100

- Ekstremt kraftfuldt elhegn
- Beregnet til hårdføre dyr, og meget lange indhegninger
- To digitale displays indikerer hegns- og jordtilstand
- Hvert digital display er med to røde separate lysdioder (OK/Check)
- Med to hegnsudgange (høj/lav)

1660-372410

Vejl. pris kr. 2.275,00

TILBUD

1.995-



Power Profi N 3600

- Kraftfuldt elhegn
- Til lange indhegninger med vegetation
- Synlig kontrol af jord og hegns tilstand
- Med to hegnsudgange (høj/lav)

1660-372360

1.675-



Derby N 1000

- Kompakt og effektivt elhegn for mindre indhegninger uden vegetation
- Specielt til små hesteindhegninger
- Meget enkelt at anvende.

1660-372110

Vejl. pris kr. 875,00

TILBUD

748-



230 volt elhegn	Vare nr.	Max. spænding i volt	Spænding med 500 ohms modstand	Ladeenergi i joule	Max. energiudladning i joule	Teoretisk trådlængde i km	Max. trådlængde uden vegetation	Max. trådlængde i km med lav vegetation	Max. trådlængde i km med høj vegetation	Min. antal af jordspyd	Pris
ND 11000	1660-372910	10000	6000	13,6	10,0	200	60	18	7	4+	2.995,-
ND 6100	1660-372610	10000	5800	8,8	6,1	150	50	10	5	4+	2.675,-
ND 4100	1660-372410	10000	5600	6,9	4,1	110	30	6	3	3+	2.275,-
N 3600	1660-372360	11000	5500	4,2	3,6	100	25	6	3	3+	1.675,-
N 1600	1660-372160	9000	4500	2,0	1,6	50	10	3	1,5	2+	1.395,-
Derby N 1000	1660-372110	8500	3800	1,5	1,0	20	5	1,0	-	1+	875,-
DerbyPro N 2500	1660-372250	10000	5000	3,1	2,5	80	20	5,0	2,5	3+	1.448,-



Batteri elhegn

3 års garanti



Mobil Power A 3000

- Ekstremt kraftfuldt elhegn
- Strømkilde 12 volt akkumulator
- Plads til genopladelige batterier, flytbar
- Variabel udgangsenergi
- 2 separate lysdioder for hegns tilstand og batteri kontrol

1660-370290

2.275,-



TILBUD

995,-

Mobil Power AN 1300

- Kraftfuldt elhegn
- Strømkilde 12 volt akkumulator
- Selv store 12 volt akkumulato-
rer kan bruges uden problemer
- Energibesparende med auto-
matisk funktion
- Beskyttelse mod total afladning
- Med synlig hegntilstand
- Med batteri kontrol (rød diode
blinker når batteriet når ned
på min. kapacitet)
- Udstyret med on/off
kontakt, høj/lav

1660-372130

Vejl. pris kr. 1.195,00



Derby D 20

- Et transportabelt 9V batteri-
elhegn.
- Udstyret med hegns- og
batterikontrollampe
- Vejrbestandig kasse
- Med hegn og jord forbindelse-
kabel.

1660-372020

925,-

Anbefalet tilbehør: Adapter for Mobile Power A/AN

- Ved 230 volt og sammen med
tilslutning af genopladeligt
batteri, oplader også batteriet.

1678-371012

175,-



Vi fører også et dækkende program
i 9 og 12 V batterier samt solceller

12 volt batteri elhegn	Vare nr.	Max. udgangsspænding i volt	Udgangsspænding med 500 ohms belastning	Ladeenergi i joule	Max. energiudladning i joule	Teoretisk trådlængde i km	Max. trådlængde uden vegetation	Max. trådlængde i km med lav vegetation	Max. trådlængde i km med høj vegetation	Min antal af jordspyd	Pris
A 3000	1660-370290	12500	5400	4,6	3,0	80	30	10	4	3+	2.275,-
A 1200	1660-370120	11500	4700	1,8	1,2	30	10	4	1,5	2+	1.448,-
AN 3100	1660-372311	10000	5800	4,8	3,1	80	30	10	4	3+	1.648,-
AN 1300	1660-372130	10000	5000	2,0	1,3	30	10	4	1,5	2+	1.195,-
Derby D 20	1660-372020	6500	2000	0,18	0,15	3,5	2	0,2	-	1+	925,-



Hegnspæle



Vare nr.	1666-44407	1666-44491	1666-44493	1666-444261	1666-080204	1666-080205	1666-081180	1666-441410	
Pris	21,00	12,50	18,00	19,50	Dagspris	16,00	29,00	12,00	
Materiale	kunststof	kunststof	kunststof	glasfiber	tentor stål	tentor stål	kunststof	fjederstål	
Total højde	163 cm	104 cm	156 cm	110 cm	120 cm	145 cm	180 cm	105 cm	
Højde over jorden	146 cm	89 cm	138 cm	95 cm	-	116 cm	-	85 cm	
Farve	hvid	hvid	hvid	gul/sort	grøn	grøn	hvid	rød	
Antal af øjer	4 x reb 7 x bånd	6 x reb 2 x bånd	8 x reb 4 x bånd	2 x reb af 2 x10 mm bånd	1	2	3	1	
Ø eller tykkelse	-	-	-	10 x 8 mm	10 mm	10 mm	60 mm	11 x 5 mm	

Alle priser er vejledende og ekskl. moms.

Opsæt selv din permanente indhegning

ISOTRÆ pæle og afstandsholdere til permanent indhegning

Model 550

Afstandsholder Pæl, 3 trådhuller
600 x 38 x 25 mm 1000 x 38 x 25 mm
A 1666-105500 B 1666-105505
kr. 12,00 kr. 17,00

Model 850

Afstandsholder Pæl, 5 trådhuller
915 x 38 x 25 mm 1400 x 38 x 25 mm
A 1666-108500 B 1666-108505
kr. 15,00 kr. 26,00

Model 1200

Afstandsholder Pæl, 6 trådhuller
1250 x 38 x 25 mm 1700 x 35 x 35 mm
A 1666-112000 B 1666-112005
kr. 24,00 kr. 41,00

Model 1400

Afstandsholder Pæl, 7 trådhuller
1450 x 38 x 25 mm 2000 x 50 x 50 mm
A 1666-114000 B 1666-114005
kr. 27,00 kr. 65,00

Når den rigtige model er valgt, efter indhegningsopgaven, er det vigtigt at være omhyggelig med opsætningen for at udnytte alle fordelene ved ISOTRÆ-systemet.

Hjørnepæl

Holder tråden opstrammet. Max. afstand 400-500 m. Anvendes også ved led og som mellempæle i kuperet terræn og bløde kurver.

ISOTRÆ-pæl

Til at slå i jorden for stabilitet.

ISOTRÆ-afstandsholder

Har kun til opgave at holde indbyrdes korrekt afstand mellem trådene.



Trykimprægneret fyrretræspæle

Octostolpen produceres af langsomt voksende svensk fyrretræ som kun vokser nord for den 64-tyvende breddegrad. Firkantspidset samt afrundet i toppen. Octostolpen er 8-kantet for at lette håndtering og montering. Klasse A, NTR – Nordisk Træbeskyttelsesråd.

Vare nr.	Model	Vejl. pris
1666-260613	6 x 130 cm	kr. 16,00
1666-260615	6 x 150 cm	kr. 18,00
1666-260713	7 x 130 cm	kr. 18,00
1666-260715	7 x 150 cm	kr. 23,00
1666-260720	7 x 200 cm	kr. 27,00
1666-260815	8 x 150 cm	kr. 25,00
1666-260818	8 x 180 cm	kr. 29,00
1666-261020	10 x 200 cm	kr. 59,00
1666-261425	14 x 250 cm	kr. 145,00

- 20 års garanti mod råd.
- Knivstemplet med produktionsår.
- Let montering af isolatorer, tråd, brædder m.m.
- Unik design, passer ind i naturen.
- Stolperne imprægneres med et krom og arsén frit middel i klasse A. Opfylder indtrængningsklasse P8, SS-EN 351-1 (fuld indtrængning til kærnen).
- Trykimprægneret med mindst 18 kg/m³.
- Indeholder ikke arsén og krom, derved godkendt til håndværkere.
- Svensk fyrretræ nord for den 64-tyvende breddegrad.
- Træets alder ved fældning 50-70 år.
- Tætte årringe, derved høj brudstyrke.
- Meget små knaster, derved høj brudstyrke.
- Står stabilt i jorden.
- Mellem hvert lag pæle på pallen er der et afstandsstykke.

 **OCTO WOOD®**





Hegnstråd



3 års UV-garanti

Premium Polybånd

Premium line kvalitet:

- Stærk fortinnet kobbertråd, giver 40 gange bedre ledeevne end traditionelle kobbertråde
 - Dobbelt strømførende tråde giver konstant og permanent effekt på din indhegning
 - UV-beständig. 3 års garanti
 - PE-materiale
 - Modstand 0,08 ohm/m
 - 200 m, 20 mm
 - Hvid/grøn
- 1650-441534

188-



For lange indhegninger



3 års UV-garanti

TOP LINE Polytråd

Top Line kvalitet:

- 9 x 0,20 mm
 - Kraftige rustfrie stål strømledere
 - Lang levetid
 - Høj kvalitet
 - UV-beständig. 3 års garanti
 - PE-materiale
 - Modstand 2,75 ohm/m
 - 400 m, 3 mm
 - Hvid
- 1650-44523

189-



Lang holdbarhed



3 års UV-garanti

Economy Polyreb

En prisbillig løsning til mindre indhegninger

- PP-materiale
 - 300 m, Ø 5,0 mm
 - 3 x 0,40 mm rustfrie strømledere
 - Modstand 2,40 ohm/m
 - Hvid
- 1650-44876

199-



Prisbillig løsning



Hegnstråd

- A 1650-020204 Tråd nr. 14, 4 x 5 kg, Ø 2,04 mm, 800 m Dagspris
 B 1650-020240 Ståltråd High Tensile, 25 kg,
 Ø 2,0 mm, 1000 m, modstand 0,0419 ohm/m kr. 335,00
 C 1650-020250 Ståltråd High Tensile, 25 kg,
 Ø 2,5 mm, 650 m, modstand 0,028 ohm/m kr. 335,00



HIGH TENSILE 2,5 MM

278-

Aluminium hegnstråd

- 400 m lang
- Suveræn ledeevne
- Ø 1,6 mm, 400 m

1650-445002

248-



Fårenet

- 8 strømførende vandrette, 3 x 0,20 mm rustfrie tråde
- Højde 900 mm
- Længde 50 m, med 14 pæle

1650-27251

598-



Fårehegn

- Alu-zink beskyttet
- Højde 1016 mm
- 8 tværgående tråde
- Rullelængde 50 m

1652-100008

318-

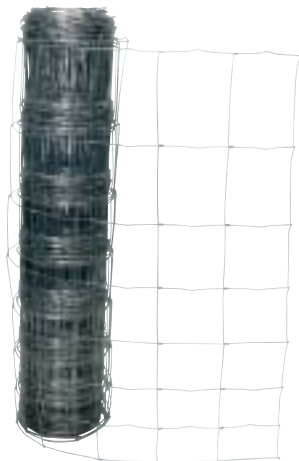

Fjerkrænet

med dobbelt ben.

- 12 strømførende vandrette, 3 x 0,20 mm rustfrie tråde
- Højde 1120 mm
- Længde 50 m, med 15 pæle

1650-292204

998-

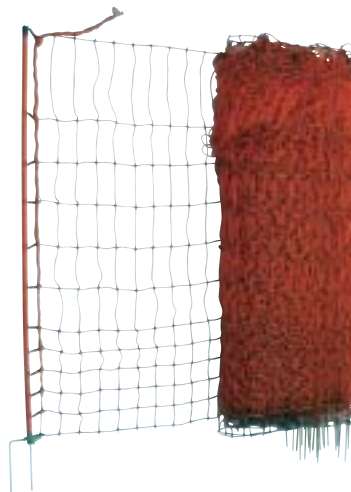



Ringisolatorer med gennemgående træskrue

- Galvaniseret 5,3 mm træskrue
 - Med bred inderring
- Ringisolator sort i SB pakke, 25 stk.
1668-44314251

32-

Ringisolator sort i spand, 150 stk.
1668-443141503

159-



Ringisolator med kort træskrue

- Galvaniseret 6 mm skrue
 - Med bred inderring
- 1668-44316
25 stk. i pose

26-

Rebisolator

- Kraftig model
- Også til High tensile
- Til maks. 8 mm polyreb og tråd
- Montering med skrue eller søm
- Sort

1668-44336201
Vejl. pris kr. 42,00
20 stk.:

TILBUD
32-



Båndisolator

- Til maks. 40 mm polybånd
 - 6 mm galvaniseret træskrue
 - Nem montering af bånd
- 1668-44380301
30 stk.:

55-



Båndisolator

- Kraftig og stabil model, op til 40 mm bånd
 - Til montering med skrue eller søm
 - Slagfast
 - Sort
- 1668-44340121
12 stk.:

34-



Kombiisolator

- Til maks. 40 mm polybånd, eller maks. 6 mm polyreb
 - Med clipslukning
 - Til montering med skrue eller søm
 - Sort
- 1668-44369251
25 stk.:

58-



Hjørne- og mellemisolatorer

- Strømførende kulfiberindlæg sikrer stabil siddende polybånd
- Anvendes som mellem-isolator, kan også anvendes som hjørneisolator
- Nem og ubesværlig montage af polybåndet
- Sort

1668-44350061
6 stk.:

78-



Afstandsisolator til tråd

- Holder dyrene på afstand fra indhegningen
 - Med 220 mm lang træskrue
- 1668-44310151
15 stk.:

88-



Afstandsisolator til reb og tråd

- Holder dyrene på afstand fra indhegningen
 - Længde: 400 mm
 - Fastgøres med hegnskrammer
 - Hvid
- 1668-44448
1 stk.:

11,50



Alle priser er vejledende og ekskl. moms.

Ledhåndtagsisolator med dobbelt øje

- Kraftig model med skrue for træpæl
- Med dobbelt øje

1668-44248066

6 stk.:

34-

Hjørneisolator

- Anvendes som hjørneisolator
- Effektiv hjælp ved enhver hegnsopsætning

- Sort

1668-44350061

6 stk.:

78-

Ledhåndtagsisolator for bånd

- Kraftig isolator for bånd med rustfri plade for ledhåndtag
- Rustfrit stål
- Sort

1668-44355041

4 stk.:

88-

Isolatorer

- Til maks. 7 mm polyreb
- Monteres med skrue eller søm
- Hvid

1668-100256

100 stk.:

75-

Isolator til hestepæl

- Ø 8 x 85 mm metrisk gevind
- Længde: 85 mm
- Anvendes til hestepæl
- Inkl. skive og møtrik
- Hvid

1668-44389

10 stk.:

97,50

Isolator kraftig

- Sorte isolatorer i slagfast og UV-beständig plast
- Monteres med søm, skrue eller split

1668-100212

100 stk.:

32-

Isolatorrør

- Isolatorrør som hjørneisolator til permanent indhegning
- Fastgøres med kremper

- Længde 25 m

- 4,5 mm, sort

1668-44376

108-

- 8,5 mm, hvid

1668-44375

138-

Porcelæns isolatorer

- Standard kvalitet, monteres med søm eller 5 x 60 mm split

1668-100210

100 stk.:

56-



Ledhåndtag

- UV-bestandigt kunststof
- Med trækfjeder
- Med krog, sort

1670-44251
7,50



Ledhåndtag med trykfjeder

- Forhindrer udtrukne fjedre
- Sort

1670-44241

11-



Fjederled komplet

- Egnet til kreatur og fåreindhegninger
- Strammes op til 5 m

1670-44245011

46-



E-line elastisk led

- Med elastisk el-reb
- Egnet til heste indhegninger
- Til længder fra 3 til 6 m

1670-44255

135-

- Til længder fra 4,5 til 9 m

1670-442551

149-



Vare nr. 1670-442551

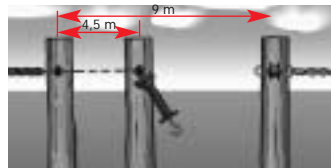

Vare nr. 1670-44255

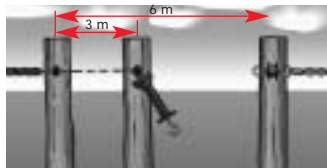

Flexigate

- det fleksible led system

Flexigate gør det nemt at komme ind og ud af indhegningen. Ved åbning vil rebet automatisk blive rullet ind på spolen.

- Egnet til heste indhegninger
- Flexigate med 6 mm reb
- Komplet med beslag

1670-44293

248-



Vare nr. 1670-44350061

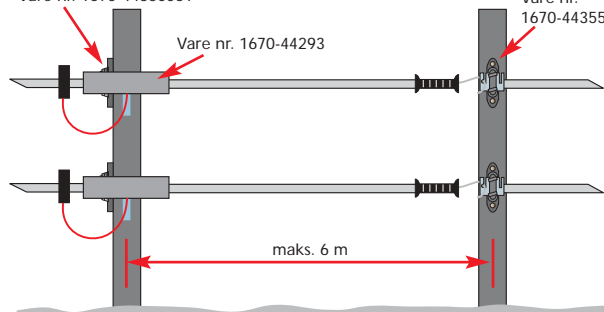

Vare nr. 1670-44355041

Elektrogate

- Komplet med 2 stk piske, 2 stk beslag og jordkabel
- Gør det let at køre ind på marken.
- De strømførende piske lukker hurtigt bag traktor eller bil
- Skraber ikke maling af køretøj, fleksibel fiberglas piske er overtrukket med gummi. Gule isolerende ledhåndtag for gående
- Elektrogate komplet 5 m

1670-44282

1.498-



Jordspyd

- T-stål
- 1,10 m

1678-44615

72-**Jordkabel**

- Forbinder elhegn og indhegning
- 1,6 mm og 2,5 mm galvaniseret ledning
- Klarer op til 20.000 volt
- Længde: 25 og 50 m ruller
- Dobbelt isolering

- 25 m, 1,6 mm
- 50 m, 2,5 mm

1678-44818

1678-44819

108-**208-****Digital hegnstester**

- Præcis måleapparat til måling af spænding i hegnet og på jordspyd
- Leveret med 9V batteri

1678-44667

348-**Hegnstester til maks. 6000 volt**

- Tester indhegningen fra 0 til 6000 volt
- Angiver hegnets tilstand i 6 styrker
- Bruger ikke batterier

1678-44662

98-**Omskifter-kontakt**

- Praktisk tænd/sluk og omskifter-kontakt til dit hegnssystem
- Ideel til flere forskellige hegnsopsætninger
- Skift mellem 2 forskellige indhegninger

Indstillinger:

- Kun indhegning 1
- Kun indhegning 2
- Indhegning 1 og 2
- Afbrudt

1678-44607016

84-**Trådstrammer til permanent indhegning**

- Støbt aluminium. Anvendes til almindelig galvaniseret tråd, high tensile ståltråd og polyreb.

- Trådstrammer med lås

1678-44513

22-

- Håndtag for trådstrammer

1678-44514

74-**Trådstrammer med kliklåssystem**

- For stramning af permanent indhegning

- Med kliklåssystem

1678-44509

14-**Kombi hegnstang**

- Uundværlig ved hegnsopsætning, kan både hamre, klippe, bukke og vride, 270 mm

1678-282551

58-**Gummi pælehammer**

- 4,5 kg med Hickoryskaft

1678-282200

250-**Bind ikke knuder men brug rebsamler**

Grene tilbyder et stort program i samlere for tråd, bånd og reb.

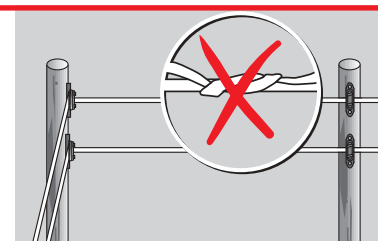



**Prebac drikkebrug
Heavy Duty model
med 8 års garanti**

Fremstillet af speciel, stærk polyethylen plast. Den nye model er mere fleksibel, hvilket nedsætter risikoen for beskadigelser ved fx påkørsel.

- Med indbygget og beskyttet rustfri svømmeventil
 - Stort renseshul i bunden
 - Let at bruge, tømme og flytte
 - Maks. kapacitet 48 liter/min.
 - 1000 liter
 - H = 60 cm, Ø = 160 cm
- 1600-020809
Vejl. pris kr. 2.275,00



TILBUD
1.995,-

Aquamat Markpumpe

Inkl. bundventil, sugehøjde 6,5 m. Kan forsyne op til 20 kreaturer med vand
1600-520201

1.298,-



**Sugeslange
1 1/4" til Aquamat**

9032-0108044032
pr. m

29,30

Lacabac Autotanker

- Rustfri, kapacitet 22 liter/min
 - 1/2" tilslutning
- 1600-500201

228,-



Feka 600

- Maks. 270 liter/min
 - Til mudret kloakvand, septiktank, malkegrav mm.
 - Maks. 25 mm partikler
 - Maks. løftehøjde 8 m
 - 1000W, med automatik, 1 1/4" gevind
- 1720-260262
Vejl. pris kr. 1.495,00

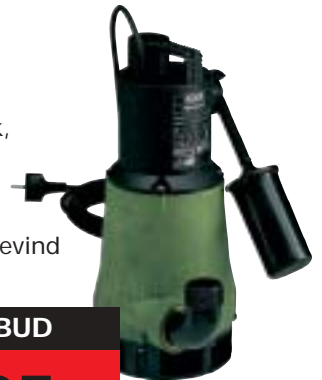

TILBUD
995,-



Aqua Jet

- Forbedret model
 - Selvansugende pumpe med tryktank til brug som husvandværk mv.
 - Med trykafbryder
 - Maks. tryk 6 bar
 - Støbejernpumpehus
 - Maks. løftehøjde 51 mm
 - Kapacitet maks. 45 liter/min
 - 730W/230V, 1" gevind
- 1720-508020

1.495,-





Fluebekæmpelse

Gardin

- Til stalde eller andre steder med fluegener
- Til ophængning
- 9 x 0,30 m

1594-602002
98-

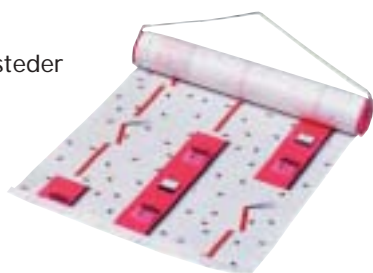

Tårnet

Ny smart fluefanger med multifunktion. Tårnet kan hænges i de forskellige rum, hvor der er problemer med fluer. Tårnet kan også stilles eller lægges i vindueskarmen, i åben etui, hvor den effektivt fanger fluerne uden de døde fluer ses.

1594-604010

98-



Fluesnøren

- Komplet med beslag og 500 m fluesnøre
- 4 mm flad

1594-602402
360-



Fluestiften

Mod fluer, myrer og andre krybende insekter. Træk en usynlig streg på vinduet eller andre steder hvor fluerne færdes. Indeholder et bekæmpelsesmiddel hvorved fluerne dør efter berøring. Holder ca. 14 dage derefter trækkes en ny streg.

1594-604015

68-



Stalden

- Fluefanger, som placeres i special arkholder
- 350 x 600 mm

8 stk.
1594-604006

85-



Fluenet

- Effektiv insektbeskyttelse
- Transparent – næsten usynlig
- Indeholder: fluenet på 130 x 150 cm, 5,6 mtr. Selvklæbende velcobånd og specialkniv

1594-604020

118-





Grene hegn-partnere:

Her får du en god faglig vejledning samt det største udvalg.

3200	Helsingø	N.A.G. Isenkram	48 79 55 23	6760	Ribe	A. P. Jørgensen Landbrugsmaskiner	75 42 09 77
3320	Skævinge	Axel Kofoed Maskinforretning A/S	48 28 83 09	6780	Skærbæk	Frifelt Smede- og Maskinforretning	74 75 73 06
3751	Østermarie	Granhøj Landbrugsmaskiner ApS	56 47 00 20	6780	Skærbæk	Skærbæk Maskinforretning	74 75 12 05
4070	Kr. Hyllinge	Grovarecentret ApS	46 40 43 38	6870	Ølgod	Ole Jakobsens Maskinforretning A/S	75 24 56 22
4200	Slagelse	Flakkebjerg Smede- & Maskinforretning	58 18 46 40	6870	Ølgod	Tistrup Bounum Smede- & Maskinforretning	75 26 01 55
4262	Sandved	Sandved Smede- & Maskinforretning	55 45 63 79	6870	Ølgod	Gårde Smede- & Maskinforretning	75 24 10 66
4270	Høng	Høng Handelscenter	58 85 13 08	6880	Hoven	Hoven Smede- & Maskinforretning ApS	75 34 33 00
4291	Ruds - Vedby	Cyclone Hegnsystemer	58 25 03 25	6920	Videbæk	Herborg Smede- & Maskinforretning A/S	97 17 28 66
4295	Stenlille	Birkholm Maskinforretning	57 80 40 11	7000	Fredericia	Tiufkær Smede og Maskinforretning	75 86 00 11
4300	Holbæk	Holbæk Maskincenter A/S	59 43 27 00	7200	Grindsted	Starup Smede- & Maskinværksted	75 33 71 75
4400	Kalundborg	H. Lundgårds Maskinforretning ApS	59 50 70 14	7200	Grindsted	Grindsted Maskincenter A/S	75 32 25 00
4440	Mørkøv	Mørkøv Landboisenkram	59 27 52 25	7470	Karup	Frederiks Smedie & Maskinforretning	86 66 17 11
4652	Hårlev	Hårlev Maskinforretning ApS	56 28 61 30	7480	Vildbjerg	Timring VVS, Smede & Maskinforretning A/S	97 13 24 22
4653	Karise	Karise Maskinservice ApS	56 78 83 71	7500	Holstebro	Anker Bjerre A/S	96 12 10 10
4660	Store Heddinge	Frøslev Maskinforretning	56 50 10 66	7500	Holstebro	Hegnssnedkeren	97 40 55 28
4683	Rønnede	Møller Andersen ApS	56 71 24 22	7620	Lemvig	Højgårds Maskinfabrik ApS	97 89 30 12
4700	Næstved	Næstved Maskinservice ApS	55 72 60 22	7620	Lemvig	Houe Smede- & Maskinforretning	97 83 63 02
4700	Næstved	Stengårdens Foder	55 73 20 65	7660	Bækmarksbro	Møborg Smede- & Maskinforretning	97 88 15 30
4760	Vordingborg	Vordingborg Maskincenter	55 37 22 48	7760	Hurup	Sydthy Maskincenter ApS	97 95 10 44
4773	Stensved	Skovhuse Fåregrej	55 38 68 60	7830	Vinderup	Djeld Smede & VVS forretning A/S	97 44 80 73
4780	Stege	Keldby Maskinforretning ApS	55 81 31 07	7860	Spøttrup	Spøttrup Smedie & Landbrugsmaskiner	97 56 13 66
4900	Nakskov	Nakskov Maskinforretning A/S	54 92 22 33	7860	Spøttrup	Salling Traktorservice a/s	97 56 43 22
5290	Marslev	VMM Service	65 95 20 30	7900	Nykøbing Mors	Ingemann Larsen A/S	97 74 41 11
5300	Kerteminde	Sibirien Specialfoder	65 32 31 96	7900	Nykøbing Mors	Morsø Motorkompagni A/S	97 72 08 66
5474	Veflinge	Agroshop A/S	64 80 16 80	8300	Odder	Odder Diesel	86 54 03 77
5642	Millinge	Svaninge Auto og Traktorservice A/S	62 61 92 39	8305	Samsø	Arne Ditlevsen VVS-Smede- og Maskinforretning	86 59 02 69
5683	Hårby	K. Thybo Maskiner ApS	64 73 20 40	8370	Hadsten	Lyngfeldt A/S	87 61 33 33
5771	Stenstrup	E. Jensen Landbrugsartikler	62 26 30 56	8600	Silkeborg	Vangvedvænget Smede- & Maskinforretning	86 85 32 22
5854	Gislev	Gislev - Frørup Smedie og Maskinforretning	62 29 11 14	8660	Skanderborg	Skanderborg Maskinforretning A/S	86 52 11 33
5856	Ryslinge	Maegaards Landbobutik	62 67 19 62	8752	Østbirk	Yding Smedie & SAC Servicecenter	75 78 22 30
5900	Rudkøbing	Langelands Maskinforretning A/S	62 51 18 09	8800	Viborg	Alfa Laval Ting	86 62 28 34
5970	Ærøskøbing	GJ Teknik A/S	62 52 14 40	8800	Viborg	Sørensen og Lynggaard A/S	86 62 92 00
6000	Kolding	Kolding Maskinforretning A/S	75 52 04 66	8830	Tjele	Hammershøj Smede- & Maskinforretning	86 45 10 29
6040	Egtved	Egtved Auto- og Traktorværksted ApS	75 55 13 33	8830	Tjele	Vejrumbro Smede- & Maskinforretning	86 65 42 66
6040	Egtved	Gravens Maskinforretning A/S	75 55 42 66	8850	Bjerringbro	Hjorthede Farmservice	86 68 60 66
6070	Christiansfeld	Christiansfeld Maskinservice	74 56 10 00	8900	Randers	Læsten Smede- og Maskinværksted	86 45 12 06
6070	Christiansfeld	Frørup Smede- & Maskinforretning ApS	74 56 83 18	9240	Nibe	Vokslev Smede- & Maskinværksted A/S	98 35 17 29
6100	Haderslev	Kestrup Smede- og Maskinforretning ApS	74 57 51 32	9320	Hjallerup	Hjallerup Maskinforretning ApS	98 28 14 11
6200	Åbenrå	Maskincenter Felsted ApS	74 68 55 02	9362	Gandrup	Ø. Hassing Smede- & Maskinforretning	98 25 90 50
6230	Rødekro	Mekaniker Kaj Homilius	74 66 95 32	9380	Vestbjerg	Maskin Service Nord	98 29 73 73
6240	Løgumkloster	BELØ A/S	74 77 72 19	9460	Brovst	Øland Smede- & Maskinforretning	98 23 62 00
6261	Bredebro	Boi Davidsens Maskinforretning ApS	74 71 13 38	9500	Hobro	Bech Hansens Eff. A/S	98 52 03 11
6270	Tønder	Brdr. Roost Efft.	74 72 12 80	9500	Hobro	Hvilsom Smede- & Maskinforretning	98 54 81 34
6300	Gråsten	K.T. Maskiner ApS	74 65 95 35	9510	Arden	Rostrup Maskinforretning	98 56 60 10
6360	Tinglev	Brovig Maskiner ApS	74 64 64 94	9530	Støvring	Støvring Maskinforretning	98 37 42 77
6372	Bylderup Bov	Petersens Smede- og Maskinforretning A/S	74 76 22 36	9560	Hadsund	Ranchs Maskinforretning	98 57 11 09
6430	Nordborg	Holger Jensens Maskinforretning A/S	74 45 85 45	9600	Års	Års Maskinforretning A/S	98 62 21 00
6500	Vojens	Vojens Maskinforretning A/S	74 54 36 14	9610	Norager	Mejlby Agro A/S	98 65 12 11
6520	Toftlund	Maskincenter Toftlund ApS	74 83 00 83	9690	Fjerritslev	Gøttrup Smede- & Maskinforretning	98 22 32 33
6520	Toftlund	Toftlund Maskinforretning A/S	73 83 20 10	9700	Brønderslev	Brønderslev Maskincenter	98 82 23 00
6520	Toftlund	Roost Smede- & Maskinforretning	74 83 52 52	9800	Hjørring	Hjørring Maskincenter A/S	98 92 18 33
6534	Agerskov	Rangstrup Maskinforretning	74 51 92 11				
6560	Sommersted	Mølby Smede- & Maskinforretning	74 50 42 45				
6650	Brørup	Brørup Traktor & Maskincenter	75 38 20 24				

Alle priserne er vejledende ekskl. moms og gælder til den 31/7 2004. Der tages forbehold for trykfejl, prisstigninger, udgåede varer, ændringer i afgifter og tekniske specifikationer.

Få det store Grene/AKO hegnskatalog hos ovennævnte partnere eller se det på www.grene-agro.dk.